

# AKCIÓ!

2017. ÁPRILIS 1-TŐL 2017. MÁJUS 31-IG

MITUTOYO AKCIÓ



## USB-BEMENETI ESZKÖZ/USB-BEMENET ESZKÖZ DIREKT

- > Ezek az eszközök lehetővé teszik, hogy a DIGIMATIC mérőeszközök további szoftver nélkül közvetlenül csatlakozzanak USB interfészhez.
- > A mérési adatok billentyű kódokká történő konvertálása lehetővé teszi bármely programmal történő működtetést billentyűzet bevitellel (HID).
- > Ön is csatlakoztathatja a doboz típusú és a kábel beépítésű típust PC USB porthoz Microsoft®Windows® – ba mint a csatorna azonosítóba történő hozzárendeléssel (VCP). A szoftver USB-ITPAK tartalmazza a meghajtót a virtuális COM-porthoz (VCP).



### USB-BEMENETI ESZKÖZ

Doboz típusú, beépített adatkapcsolóval és lábkapcsoló terminállal



Cikksz. 264-016

Lista ár: ~~209 €~~

**167 €**

USB-BEMENETI ESZKÖZ külön tartozékokkal



USB-ITPAK V2.0 USB adapter

Az **USB-ITPAK V2.0** DIGIMATIC kimenettel rendelkező mérőeszközökről Excel® lapokra továbbítja az adatokat

- A rész menedzser automatikusan megnyitja az Excel® lapot
- Megadott sorrendben történő bevitel
- A beviteli tartomány DIGIMATIC mérőóra esetében meghatározható, mely csökkenti a nem megfelelő adatbevittelt
- Ez a szoftver kompatibilis az alábbiakkal:
  - USB-BEMENETI ESZKÖZ DIREKT
  - USB-BEMENETI ESZKÖZ
  - U-WAVE



### USB-BEMENETI ESZKÖZ DIREKT

Vékony dizájn, kábel-beépítésű típus



Cikksz. 06ADV380C

Lista ár: ~~102 €~~

**79 €**

USB-BEMENETI ESZKÖZ DIREKT választható tartozékokkal

Cikkszám	Megnevezés	Lista ár €	Akciós ár €
<b>USB-BEMENETI ESZKÖZ</b>			
264-016	Interface box (szukseg lesz tovabbi DIGIMATIC kable) adatgombbal (Ø 18 mm) es a labkapcsoló csatlakozoval	<del>209</del>	<b>167</b>
<b>USB-BEMENETI ESZKÖZ DIREKT</b>			
06ADV380A	Magas fokú IP védelemmel ellátott modell, adatgombbal (pl. tolmérő IP67-es védelemmel)	<del>117</del>	<b>95</b>
06ADV380B	Magas fokú IP védelemmel ellátott modell, adatgombbal (pl. mikrométer IP65-ös védelemmel)	<del>117</del>	<b>95</b>
06ADV380C	Adatgombbal (pl. ABSOLUTE DIGIMATIC Tolómérő)	<del>102</del>	<b>79</b>
06ADV380D	10 tűs egyszerű modell (pl. ID-F mérőóra)	<del>102</del>	<b>79</b>
06ADV380E	6 tűs kerek modell (pl. Quick mikrométer)	<del>102</del>	<b>79</b>
06ADV380F	Egyszerű, egyenes modell (pl. ID-C mérőóra)	<del>102</del>	<b>79</b>
06ADV380G	Magas fokú IP védelemmel ellátott mérőóra (pl. ID-N mérőóra)	<del>102</del>	<b>79</b>

### Külön tartozékok

Cikkszám	Megnevezés	Lista ár €	Akciós ár €
06AEN846	USB-ITPAK V 2.0 szoftver Excel® használathoz adatgyűjtéshez	<del>224</del>	<b>180</b>
937179T	Lábkapcsoló	<del>43</del>	<b>—</b>
06ADV384	USB Lábkapcsoló adapter (csak USB-ITPAK egységgel)	<del>102</del>	<b>79</b>

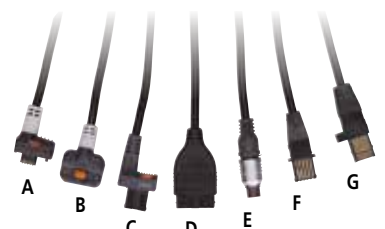

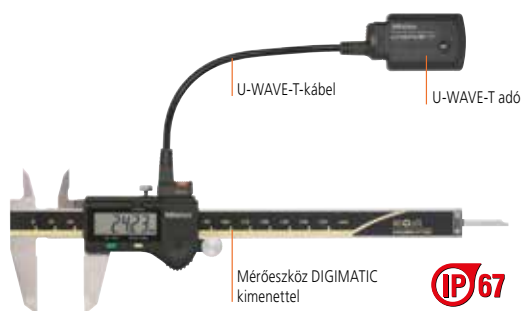

### U-WAVE – Vezeték nélküli adatátviteli rendszer

- > Kommunikációs távolság kb. 20 m
- > Szoftver semleges kapcsolat

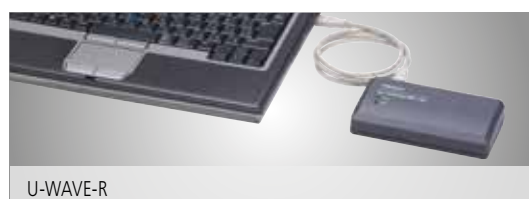

#### Külön tartozékok

Cikkszám	Megnevezés	Lista ár €	Akciós ár €
02AZE200	Tartó U-WAVE eszközhöz	20	-
06AEN846	USB-ITPAK V 2.0 szoftver Excel® használatához adatgyűjtéshez	224	180

Cikkszám	Megnevezés	Lista ár €	Mennyiségi kedvezmény € 1-2 db.	Mennyiségi kedvezmény € 3 – 5 db.	Mennyiségi kedvezmény € 6 db-tól
02AZD730D	U-WAVE-T (IP67 Modell)	163	125	120	115
02AZD880D	U-WAVE-T (Hangjelzős Modell)	163	125	120	115
02AZD810D	U-WAVE-R Vevő egység	324	249	249	249
Kábel típusok					
02AZD790A	Magas fokú IP védelemmel ellátott modell, adatgombbal (pl. tolómérő IP67-es védelemmel)	97	75	70	65
02AZD790B	Magas fokú IP védelemmel ellátott modell, adatgombbal (pl. mikrométer IP65-ös védelemmel)	97	75	70	65
02AZD790C	Adatgombbal (pl. ABSOLUTE DIGIMATIC Tolómérő)	92	75	70	60
02AZD790D	10 tűs egyszerű modell (pl. ID-F mérőóra)	87	70	65	60
02AZD790E	6 tűs kerek modell (pl. Quick mikrométer)	87	70	65	60
02AZD790F	Egyszerű, egyenes modell (pl. ID-C mérőóra)	87	70	65	60
02AZD790G	Magasfokú IP védelemmel ellátott digitális mérőóra (pl. ID-N Mérőóra)	92	75	70	60

### ABSOLUTE! AOS! DIGIMATIC tolómérő

- > Most ugyanazzal az indukciós jeladóval látták el, mint az ABS IP67-es védelemmel ellátott tolómérőket.
- > Elem élettartam: 18 000 óra

Cikksz. 500-181-30

Lista ár: ~~109 €~~

**82 €**



### ABSOLUTE DIGIMATIC Napelemes Tolómérő IP67

- > Nagy teljesítményű modell

Cikksz. 500-772

Lista ár: ~~189 €~~

**148 €**



Cikkszám	Méréstartomány mm	Mélységmérő rúd	Lista ár €	Akciós ár €
500-181-30	0 – 150	sík	109	82
500-182-30	0 – 200	sík	170	132
500-184-30	0 – 150	kerek	109	82

Cikkszám	Méréstartomány mm	Mélységmérő rúd	Lista ár €	Akciós ár €
500-772	0 – 150	sík	189	148
500-773	0 – 200	sík	271	219
500-792	0 – 150	ø 1,9 mm	189	151

## ABSOLUTE DIGMATIC Tolómérő nagy méréstartományhoz

> Robosztus kialakítás, nagy mérés tartományok 1000 m



ABSOLUTE

Cikksz. 500-501-10

Lista ár: ~~872 €~~

**680 €**

Cikkszám	Méréstartomány mm	Tömeg g	Lista ár €	Akciós ár €
500-501-10	0 – 600	1350	<del>872</del>	<b>680</b>
500-502-10	0 – 1000	3300	<del>1 515</del>	<b>1 198</b>

## DIGIMATIC mikrométer

> Adatkimenet nélkül



Cikksz. 293-821-30

Lista ár: ~~147 €~~

**117 €**

Cikkszám	Méréstartomány mm	Pontosság* um	Lista ár €	Akciós ár €
293-821-30	0 – 25	± 2	<del>147</del>	<b>117</b>

\* kvantilis hiba nélkül

## ABSOLUTE DIGIMATIC Tolómérő IP67

> Kiváló ellenállás a hűtőfolyadékkal és kenőanyagokkal szemben

> Elem élettartam: 15.000 óra



Cikksz. 500-706-20

Lista ár: ~~160 €~~

**121 €**

Cikkszám	Méréstartomány mm	Adatkimenet	Lista ár €	Akciós ár €
500-706-20	0 – 150	–	<del>160</del>	<b>121</b>
500-716-20	0 – 150	•	<del>205</del>	<b>152</b>
500-707-20	0 – 200	–	<del>225</del>	<b>178</b>
500-717-20	0 – 200	•	<del>260</del>	<b>191</b>

### Külön tartozékok

Cikkszám	Megnevezés	Lista ár €	Akciós ár €
05CZA624	DIGIMATIC jelkábel adatgombbal (1 m)	72	—
05CZA625	DIGIMATIC jelkábel adatgombbal (2 m)	82	—
02AZD790A	U-WAVE csatlakozó kábel adatkapcsolóval	<del>97</del>	<b>75</b>
06ADV380A	USB Bemeneti eszköz Direkt kábel (2 m)	<del>117</del>	<b>95</b>

## Mikrométer állvány

> Mindkét kezét szabadon hagyja a mikrométer működtetéséhez és a munkadarab pozicionálásához.



156-105-10



Cikksz. 156-101-10

Lista ár: ~~55 €~~

**42 €**

Cikkszám	Méréstartomány mm	Lista ár €	Akciós ár €
156-105-10	0 – 50	<del>44</del>	<b>34</b>
156-101-10	0 – 100	<del>55</del>	<b>42</b>

## QuantuMike IP65

- > Gyorsabb mérés, 2 mm/ford. orsó elmozdulással
- > Racsnis mechanizmus és gyorsállító



Cikksz. 293-140-30

Lista ár: ~~296 €~~

**215 €**

## Nagy pontosságú mikrométer

- > 0,1 μm digitális felbontás
- > Adatkimenettel



Cikksz. 293-100

Lista ár: ~~1428 €~~

**1 175 €**

Cikkszám	Méréstartomány mm	Pontosság* μm	Adatkimenet	Lista ár €	Akciós ár €
293-145-30	0 – 25	± 1	-	<del>209</del>	<b>163</b>
293-140-30	0 – 25	± 1	•	<del>296</del>	<b>215</b>
293-146-30	25 – 50	± 1	-	<del>288</del>	<b>225</b>
293-141-30	25 – 50	± 1	•	<del>365</del>	<b>265</b>

\* kvantilis hiba nélkül

Cikkszám	Méréstartomány mm	Pontosság* μm	Lista ár €	Akciós ár €
293-100	0 – 25	± 0,5	<del>1428</del>	<b>1 175</b>

\* kvantilis hiba nélkül

## JEGYEZZE MEG A DÁTUMOKAT:

CONTROL, Stuttgart, 2017. május 9 – 12.

EMO, Hannover 2017. Szeptember 18 – 23.

Látogasson el a minőségbiztosításról szóló világvezető szakkiallítására és a és fedezze fel a Mitutoyo 540 négyzetméteres standját.

Tekintse meg a Mitutoyo valamennyi termék-újdonságával, alrendszerével, teljes hard & software megoldásával és intelligens termékek csatlakozó rendszereivel kapcsolatos minőségbiztosítási rendszerét.

A Mitutoyo egész évben részt vesz a különböző kereskedelmi bemutatókon és kiállításokon Európa-szerte. **A Mitutoyo egész évben részt vesz a különböző kereskedelmi bemutatókon és kiállításokon Európa-szerte.**



Szkennelje be a QR kódot és tudjon meg többet:  
[http://mitutoyo.eu/en\\_us/news-and-events/mitutoyo-events/](http://mitutoyo.eu/en_us/news-and-events/mitutoyo-events/)

# Mitutoyo



## DIGIMATIC hűtőfolyadék-ellenálló mikrométer IP65

- > Rendkívül jó víz és por ellenállás (IP65 védelmi szint) a megmunkálás alatt, beleértve a hűtőfolyadék fröccsenéssel szembeni ellenállást.
- > Hűtő-, és kenőanyagokkal szemben különösen ellenálló
- > Elem élettartam: 2,4 év



Cikksz. 293-240-30

Lista ár: ~~192 €~~

**143 €**

Csak 0 – 25 mm,  
25 – 50 mm



Cikksz.	Méréstartomány mm	Pontosság $\mu\text{m}^*$	Lista ár €	Akciós ár €
293-240-30	0 – 25	$\pm 1$	<del>192</del>	<b>143</b>
293-241-30	25 – 50	$\pm 1$	<del>267</del>	<b>195</b>
293-242-30	50 – 75	$\pm 1$	<del>323</del>	<b>236</b>
293-243-30	75 – 100	$\pm 2$	<del>367</del>	<b>267</b>
293-244-30	0 – 25	$\pm 1$	<del>203</del>	<b>153</b>

\* kvantilis hiba nélkül

## DIGIMATIC hűtőfolyadékkal szemben ellenálló mikrométer Készlet IP-65

- > Készlet összeállítás: 293-230-30/293-231-30/293-232-30/293-233-30
- > Adatkimenettel



Cikksz. 293-963-30

Lista ár: ~~1418 €~~

**1112 €**

Csak  
0 – 25 mm,  
25 – 50 mm



Cikkszám	Méréstartomány mm	Lista ár €	Akciós ár €
293-963-30	0 – 100	<del>1418</del>	<b>1112</b>

### Külön tartozékok

Cikkszám	Megnevezés	Lista ár €	Akciós ár €
05CZA662	DIGIMATIC jelkabel adatgombbal (1 m)	75	—
05CZA663	DIGIMATIC jelkabel adatgombbal (2 m)	85	—
02AZD790B	U-WAVE csatlakozó kábel adatkapcsolóval	<del>97</del>	<b>75</b>
06ADV380B	USB Bemeneti eszköz direct jelkabel adatgombbal (2 m)	<del>117</del>	<b>95</b>

## ABSOLUTE DIGIMATIC Mikrométer QuickMike

- > 10 mm-es elmozdulás egy orsó körülfordulással, a standard készülékekhez képest húszszor gyorsabb mérést lehetővé téve
- > Az IP54 védelem szélesebb üzemi felhasználást tesz lehetővé.



Cikksz. 293-661-10

Lista ár: ~~350 €~~

**266 €**



Cikkszám	Méréstartomány mm	Pontosság $\mu\text{m}$	Lista ár €	Akciós ár €
293-661-10	0 – 30	$\pm 2$	<del>350</del>	<b>266</b>
293-666	0 – 30	$\pm 2$	<del>376</del>	<b>285</b>
293-667	25 – 50	$\pm 2$	<del>489</del>	<b>370</b>

## DIGIMATIC magasság mérő érintőkapcsolós tapintó csatlakozóval

- > A kettős oszlop szerkezet biztosítja a nagy mérési pontosságot
- > Keményfém betétes rajztű
- > Digitális osztás: 0,01 vagy 0,005 mm



Jeltapintóval (opcionális)



Cikksz. 192-663-10

Lista ár: ~~1134 €~~

**879 €**

Cikkszám	Méréstartomány mm	Pontosság* mm	Lista ár €	Akciós ár €
192-663-10	0 – 300	$\pm 0,02$	<del>1134</del>	<b>879</b>
192-664-10	0 – 600	$\pm 0,04$	<del>1449</del>	<b>1125</b>
192-665-10	0 – 1000	$\pm 0,06$	<del>2511</del>	<b>1960</b>

\* kvantilis hiba nélkül

### Külön tartozékok

Cikkszám	Megnevezés	Lista ár €	Akciós ár €
192-007	Érintőkapcsolós tapintó	<del>494</del>	<b>389</b>
905338	DIGIMATIC kábel (1 m)	29	—
905409	DIGIMATIC kábel (2 m)	35	—
06ADV380F	USB Bemeneti eszköz Direkt kábel (2 m)	<del>102</del>	<b>79</b>
02AZD790F	U-WAVE csatlakozó kábel	<del>87</del>	<b>70</b>

## QM-magasságmérő: ABSOLUTE 1D magasság mérő

- > Nagy pontosságú és felbontású ABSOLUTE lineáris enkóder magasságméréshez
- > Pontosság:  $\pm (2,4 + 2,1 L/600) \mu\text{m}$  L = mérési hossz (mm)
- > Pneumatikus meghajtású mechanizmussal vagy anélkül
- > Rendkívüli elem élettartam



Belső átmérő mérés



Magasság mérés



Lebegő funkció

Cikksz. 518-230

Lista ár: ~~3 417 €~~

**2 690 €**

Cikkszám	Méréstartomány mm	Merőlegesség	Levegő ellátás	Lista ár €	Akciós ár €
518-230	0 – 350 / 0 – 465*	7 $\mu\text{m}$	nem	<del>3417</del>	<b>2690</b>
518-232	0 – 600 / 0 – 715*	12 $\mu\text{m}$	nem	<del>4192</del>	<b>3300</b>
518-234	0 – 350 / 0 – 465*	7 $\mu\text{m}$	Igen	<del>3774</del>	<b>2950</b>
518-236	0 – 600 / 0 – 715*	12 $\mu\text{m}$	Igen	<del>4549</del>	<b>3550</b>

\* méréstartomány felfelé emelt szondával

### Külön tartozékok

Cikkszám	Megnevezés	Lista ár €	Akciós ár €
936937	Jelkábel (1 m)	45	—
965014	Jelkábel (2 m)	59	—
02AZD790D	U-WAVE csatlakozó kábel	87	<b>70</b>
06ADV380D	USB Bemeneti eszköz Direkt kábel (2 m)	102	<b>79</b>
06AEG180D	AC adapter 6V DC, 2A	68	—



Cikksz. 518-351D-21

Lista ár: ~~5 804 €~~

**4 590 €**



## Lineáris magasságmérő LH-600 E/EG

- > Pontosság:  $\pm (1,1 + 0,6 L/600) \mu\text{m}$  L = mérési hossz (mm)
- > Mérestartomány: 600 mm
- > Színes TFT LCD kijelző:  
Egyszerű menüvezérléssel a kijelzőn
- > GO/±NG kiértékelés
- > Pneumatikus meghajtó mechanizmus
- > Előre elkészített részprogramok automatikus futtatása

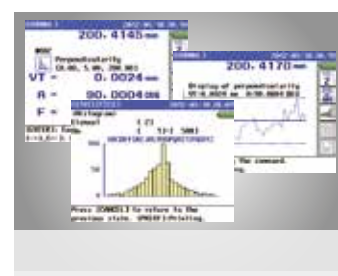

Cikkszám	Megnevezés	Lista ár €	Akciós ár €
518-351D-21	Mozgatás markolat nélkül	<del>5804</del>	<b>4590</b>
518-352D-21	Mozgatás markolattal	<del>6110</del>	<b>4790</b>

### Külön tartozékok

Cikkszám	Megnevezés	Lista ár €	Akciós ár €
K650986	Mérőcsúcs készlet	<del>386</del>	<b>330</b>

## Acél/Kerámia mérőhasáb készletek

- > Pontosság: EN ISO 3650
- > Ellenőrzési tanúsítvánnyal



Cikksz. 516-107-10

Lista ár: ~~494 €~~

**369 €**

Cikksz. 516-124-10

Lista ár: ~~799 €~~

**610 €**

Cikkszám	Készlet db-száma	Anyag	Osztály	Lista ár €	Akciós ár €
516-942-10	103	Acél	0	<del>3257</del>	<b>2495</b>
516-943-10	103	Acél	1	<del>2416</del>	<b>1825</b>
516-947-10	87	Acél	1	<del>1786</del>	<b>1385</b>
516-962-10	47	Acél	0	<del>1695</del>	<b>1290</b>
516-963-10	47	Acél	1	<del>1290</del>	<b>899</b>
516-966-10	32	Acél	0	<del>1072</del>	<b>815</b>
516-967-10	32	Acél	1	<del>777</del>	<b>585</b>
516-342-10	103	Kerámia	0	<del>5304</del>	<b>4030</b>
516-343-10	103	Kerámia	1	<del>4626</del>	<b>3375</b>
516-347-10	87	Kerámia	1	<del>3467</del>	<b>2640</b>
516-346-10	87	Kerámia	0	<del>4361</del>	<b>3219</b>
516-107-10*	10	Acél	1	<del>494</del>	<b>369</b>
516-124-10**	3	Acél	1	<del>799</del>	<b>610</b>

\* mikrométer kalibráláshoz EN ISO 3611/DIN 863 (1999)/VDI VDE DGQ 2618

\*\* tolómérő kalibráláshoz DIN 862 (1988)/VDI VDE DGQ 2618



Cikksz. 516-942-10

Lista ár: ~~3257 €~~

**2495 €**

## Furatmérő készlet

- > Keményfém tapintócsúcsok
- > A hosszú dugattyú löket 2 µm-os pontosságot nyújt
- > 511-925-10 digitális kijelzővel, 542-310B-vel

Cikksz. 511-921

Lista ár: ~~430 €~~

**327 €**



543-310 B Belső átmérő mérésére tervezett mérőóra

Cikkszám	Méréstartomány mm	Skálaosztás mm	Lista ár €	Akciós ár €
511-921	18 – 150	0,01	<del>430</del>	<b>327</b>
511-925-10	18 – 150	0,001	<del>767</del>	<b>615</b>

## Mérőóra állvány

- > Edzett acél ülék

Cikksz. 7002-10

Lista ár: ~~399 €~~

**315 €**



Cikkszám	Hasznos asztal méret mm	Max. mérési magasság mm	Lista ár €	Akciós ár €
7002-10	ø 58	95	<del>399</del>	<b>315</b>

## Holtest készlet

- > Hárompontos belső mikrométerek
- > Titán-bevonatolt mérőcsap, nagy kopásállósággal



Cikksz. 368-914

Lista ár: ~~2 009 €~~

**1 625 €**

Cikkszám	Méréstartomány mm	Egyéni mérestartományok mm	Beállító gyűrűk mm	Lista ár €	Akciós ár €
368-911	6 – 12	6 – 8 / 8 – 10 / 10 – 12	ø 8 / ø 10	<del>862</del>	<b>709</b>
368-912	12 – 20	12 – 16 / 16 – 20	ø 16	<del>745</del>	<b>609</b>
368-913	20 – 50	20 – 25 / 25 – 30 / 30 – 40 / 40 – 50	ø 25 / ø 40	<del>1709</del>	<b>1 329</b>
368-914	50 – 100	50 – 63 / 62 – 75 / 75 – 88 / 87 – 100	ø 62 / ø 87	<del>2009</del>	<b>1 625</b>

## DIGIMATIC Holtest készlet IP65

- > Hárompontos belső mikrométerek
- > Titán-bevonatolt mérőcsap, nagy kopásállósággal



Cikksz. 468-983

Lista ár: ~~3 100 €~~

**2 398 €**



Cikkszám	Méréstartomány mm	Egyéni mérestartományok mm	Beállító gyűrűk mm	Lista ár €	Akciós ár €
468-981	6 – 12	6 – 8 / 8 – 10 / 10 – 12	ø 8 / ø 10	<del>2648</del>	<b>1 985</b>
468-982	12 – 25	12 – 16 / 16 – 20 / 20 – 25	ø 16 / ø 20	<del>2942</del>	<b>2 335</b>
468-983	25 – 50	25 – 30 / 30 – 40 / 40 – 50	ø 30 / ø 40	<del>3 100</del>	<b>2 398</b>
468-984	50 – 75	50 – 63 / 62 – 75	ø 62	<del>2438</del>	<b>1 945</b>
468-985	75 – 100	75 – 88 / 87 – 100	ø 87	<del>2710</del>	<b>2 145</b>

### Külön tartozékok

Cikkszám	Megnevezés	Lista ár €	Akciós ár €
05CZA662	DIGIMATIC jelkábel adatgombbal (1 m)	75	—
05CZA663	DIGIMATIC jelkábel adatgombbal (2 m)	85	—
06ADV380B	USB Bemeneti eszköz direct jelkábel adatgombbal (2 m)	<del>117</del>	<b>95</b>
02AZD790B	U-WAVE csatlakozó kábel	<del>97</del>	<b>75</b>

## Mágneses állványok

- > 600 N mágneses rögzítő erő



Cikksz. 7011SN

Lista ár: ~~92 €~~

**60 €**

Cikkszám	Munkatér sugara mm	Lista ár €	Akciós ár €
7011SN	160	<del>92</del>	<b>60</b>
7010SN*	150	<del>84</del>	<b>54</b>

\* finombeállítás nélkül

## Csuklós mágneses állvány

- > Mechanikus rögzítő rendszerrel és finombeállítóval
- > Mérőórák rögzítése tetszőleges pozícióban a hidraulikus rögzítő segítségével



Cikksz. 7033B

Lista ár: ~~193 €~~

**124 €**

Cikkszám	Munkatér sugara mm	Mágneses erő N	Lista ár €	Akciós ár €
7031B	159	300	<del>179</del>	<b>115</b>
7032B	260	600	<del>186</del>	<b>119</b>
7033B	320	600	<del>193</del>	<b>124</b>

## KA-200 Kijelző

- > Könnyen kezelhető, multifunkcionális kijelző egység lineáris útmérő csatlakozáshoz.
- > Nagy teljesítményű 2 és 3 tengelyes kijelző egységek
- > A paraméterek módosításával használható "standard kijelzőként" vagy "eszterga kijelzőként"

Cikkszám	Tengely	Lista ár €	Akciós ár €
174-183D	2	<del>541</del>	<b>386</b>
174-185D	3	<del>652</del>	<b>486</b>

Cikksz. 174-183D

Lista ár: ~~541 €~~

**386 €**



## Készlet új és használt szerszámgépekhez

- > Lineáris útmérő AT-715 és KA-200 KIJELZŐ. Az árajánlat 2 vagy 3 útmérő rendszert tartalmaz, max. 1800 mm hasznos hossz / tengely.
- > ABSOLUTE technológia – nincs szükség bekapcsoláskor referencia pont beállításra

**2 tengelyes KA-200 KIJELZŐ + Két skála, max. méréstartomány 2000 mm**



2 tengelyes KA-200 KIJELZŐ további két skála max. 2000 mm hasznos hosszban

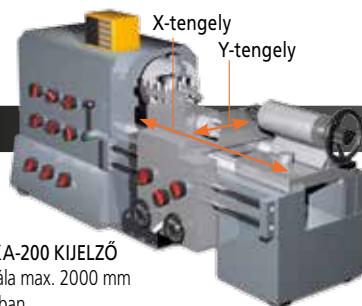

Cikksz. 539-8XX-2

**980 €**

**3 tengelyes KA-200 KIJELZŐ + három skála, max. 3000 mm hasznos hosszban**



3 tengelyes KA-200 KIJELZŐ további három skála max. 3000 mm hasznos hosszban

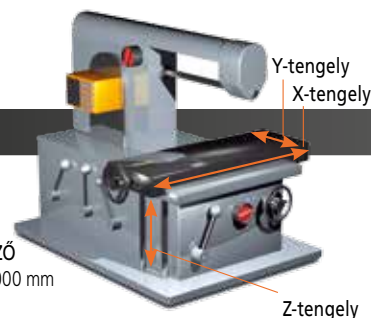

Cikksz. 539-8XX-3

**1 280 €**



Specifikációk	Tényleges tartomány	Pontosság
Max. megengedhető hiba (20 °C)	100 – 500 mm	± 5 µm
	600 – 1800 mm	± 7 µm
	2000 – 3000 mm	± 10 µm
Max. sebesség		50 m/min

Az ajánlott készlet (lásd fent) útmérőket tartalmaz max. 1800 mm hosszal

Cikkszám	Tényleges tartomány	Cikkszám	Tényleges tartomány
539-801	100	539-815	800
539-802	150	539-816	900
539-803	200	539-817	1000
539-804	250	539-818	1100
539-805	300	539-819	1200
539-806	350	539-820	1300
539-807	400	539-821	1400
539-808	450	539-822	1500
539-809	500	539-823	1600
539-811	600	539-824	1700
539-813	700	539-825	1800
539-814	750		

További méréstartományok elérhetők (nincs az 1 és 2 alapkészletben)

Cikkszám	Tényleges tartomány	Lista ár €
539-860	2000	974
539-861	2200	1082
539-862	2400	1190
539-863	2500	1245
539-864	2600	1298
539-865	2800	1407
539-866	3000	1515

Megrendelés esetén kérjük a megrendelésszám mellett adja meg a tengelyenként szükséges elmozdulási úthosszt is!

## Válassza ki az óra pozícióját

Termékcsaládunk négyféle kialakításban érhető el, így biztosítva az optimális leolvashatóságot minden szituációban.



Cikkszám	Méréstartomány mm	Skálaosztás mm	Skála	Mérőcsúcs Hossz	Lista ár €	Akciós ár €
513-401-10E	0,14	0,001	0-70-0	12,8	146	110
513-404-10E	0,8	0,01	0-40-0	20,9	82	65
513-404-10T	0,8	0,01	0-40-0	17,4	113	85
513-405-10E	0,2	0,002	0-100-0	15,2	107	82
513-415-10E	1	0,01	0-50-0	44,5	135	105
513-445-10E	0,4	0,002	0-100-0	15,2	160	120
513-454-10E	0,8	0,01	0-40-0	20,9	100	79
513-464-10E	0,8	0,01	0-40-0	17,4	132	105
513-474-10E	0,8	0,01	0-40-0	17,4	100	79
513-304GE	0,8	0,01	0-40-0	24	389	295



## Szögtapintós mérőóra és mágneses állvány

Cikksz. 513-908

Lista ár: ~~129 €~~

**98 €**



Tapintószár hossza a számlapon  
Az alkalmazott tapintószár hossza befolyásolja a mérőóra pontosságát. A számlapon a megfelelő hosszúság jelenik meg, ez jelzi a kezelő számára, hogy milyen szárhosszal rendelkező csatlakoztatható az adott mérőórához.

Cikkszám	Készlet tartalma	Lista ár €	Akciós ár €
513-908	513-404E: Szögt. mérőóra 7014: Mini mágneses állvány	129	98

Ø 8 szár a mérőóra rögzítéséhez standard tartozékként

Standard tartozék Ø 8 mm sima szár (21CAB104) metrikus modellekhez.

Különböző szár áll rendelkezésre választható tartozékként: Ø 4 mm-es szár: 21CAB106, Ø 6 mm-es szár: 21CAB103



Csatlakoztatható tőrés jelzők

A tőrés jelzők (opcionális) csatlakoztathatók az előlapoz, így könnyen meghatározható a felső és alsó tőréshatár.



Cikkszám	EN ISO 9493 (2010)					
	Jelzés hiba az alábbi tartományokban				Hiszterézis	Ismételhetőség
	10 skálaosztás	Fél fordulat	Teljes fordulat	Mérési tartomány		
513-401-10E	2	3		3	2	1
513-404-10E	5	6		8	3	3
513-404-10T	5	6		8	3	3
513-405-10E	2	3		3	2	1
513-415-10E	5	6		10	4	3
513-445-10E	2	3	5	6	4	1
513-454-10E	5	6		8	3	3
513-464-10E	5	6		8	3	3
513-474-10E	5	6		8	3	3
513-304GE	5	6		8	3	3

## ABSOLUTE DIGIMATIC ID-S/ID-U mérőóra

- > Standard mérőóra modell
- > Elem élettartam: 20 000 óra



Cikksz. 543-781B

Lista ár: ~~145 €~~

**112 €**

543-794B

575-121

csak a 12,5 mm-es típusnál

csak 543-794B típusnál



Cikkszám	Méréstartomány mm	Felbontás mm	Pontosság* mm	Lista ár €	Akciós ár €
543-781B	12,7	0,01	± 0,02	<del>145</del>	<b>112</b>
543-794B	12,7	0,001	± 0,003	<del>336</del>	<b>265</b>
575-121	25,4	0,01	± 0,02	<del>200</del>	<b>144</b>

\* kvantilis hiba nélkül

### Opcionális tartozékok az ID-S, ID-U, ID-SS és ID-C

Cikkszám	Megnevezés	Lista ár €	Akciós ár €
540774	Orsó kiemelő kábel	27	—
21EZA198*	Orsó kiemelő kar	8	—
905338	DIGIMATIC kábel (1 m)	29	—
905409	DIGIMATIC kábel (2 m)	35	—
06ADV380F	USB Bemeneti eszköz Direkt kábel (2 m)	<del>102</del>	<b>79</b>
02AZD790F	U-WAVE csatlakozó kábel	<del>87</del>	<b>70</b>

\* csak a 12,7 mm-es típusnál

## ABSOLUTE DIGIMATIC napelemes ID-SS mérőóra

- > Napelemes, standard modell
- > Nem kell elemet cserélni
- > Már 40 Lux-on is működik



Cikksz. 543-505B

Lista ár: ~~148 €~~

**105 €**



Cikkszám	Méréstartomány mm	Felbontás mm	Pontosság* mm	Lista ár €	Akciós ár €
543-500B	12,7	0,001	± 0,003	<del>295</del>	<b>215</b>
543-505B	12,7	0,01	± 0,02	<del>148</del>	<b>105</b>

\* kvantilis hiba nélkül

## ABSOLUTE DIGIMATIC mérőóra ID-C

- > Nagy karakter magasság: 11 mm
- > GO/±NG kiértékelés a megadott felső- és alsó tűrés alapján
- > Forgatható kijelző



Cikksz. 543-400B

Lista ár: ~~254 €~~

**195 €**



Cikkszám	Méréstartomány mm	Felbontás mm	Pontosság* mm	Lista ár €	Akciós ár €
543-400B	12,7	0,01	± 0,02	<del>254</del>	<b>195</b>
543-390B	12,7	0,001/0,01	± 0,003	<del>337</del>	<b>235</b>
543-470B	25,4	0,001/0,01	± 0,003	<del>408</del>	<b>315</b>
543-474B	25,4	0,01	± 0,02	<del>355</del>	<b>278</b>

\* kvantilis hiba nélkül

### ABSOLUTE DIGIMATIC ID-N mérőóra IP66

- > Vékony ház kivitel többpontos mérésekhez.
- > Kiváló hűtőfolyadékkal és kenőanyaggal szembeni ellenállás



Cikkszám	Méréstartomány mm	Felbontás mm	Pontosság* mm	Lista ár €	Akciós ár €
543-570	12,7	0,01	± 0,02	<del>223</del>	<b>169</b>
543-575	12,7	0,01/0,001	± 0,01/0,003	<del>306</del>	<b>235</b>

\* kvantilis hiba nélkül

#### Külön tartozékok

Cikkszám	Megnevezés	Lista ár €	Akciós ár €
21EAA194	DIGIMATIC kábel (1 m)	53	—
21EAA190	DIGIMATIC kábel (2 m)	63	—
06ADV380G	USB Bemeneti eszköz Direkt kábel (2 m)	<del>102</del>	<b>79</b>
02AZD790G	U-WAVE csatlakozó kábel	<del>92</del>	<b>75</b>
21EAA211	DIGIMATIC kábel külső alapértékhez/nullponthoz (2 m)	173	—

**IP66**

ABSOLUTE

Safety  
Dust and  
Water  
Protected

IP66

Cikksz. 543-570

Lista ár: ~~223 €~~

**169 €**

### ABSOLUTE DIGIMATIC mérőóra ID-C

- > 3 különböző, előre beállított érték
- > Analóg oszlopdiagram a kijelzőn
- > MAX/MIN/TARTOMÁNY funkció csúcs érték méréséhez (Csúcstartás típus)
- > Egyszerű kijelző beállítás a beállítás menüből



Cikksz. 543-300B

Lista ár: ~~420 €~~

**339 €**

Cikkszám	Típus	Méréstartomány mm	Felbontás mm	Pontosság mm*	Lista ár €	Akciós ár €
543-300B	Csúcstartás	12,7	0,01/0,001	0,003	<del>420</del>	<b>339</b>

\* kvantilis hiba nélkül

#### Külön tartozékok

Cikkszám	Megnevezés	Lista ár €	Akciós ár €
905338	DIGIMATIC kábel (1 m)	29	—
905409	DIGIMATIC kábel (2 m)	35	—
02AZD790F	U-WAVE csatlakozó kábel	<del>87</del>	<b>70</b>
06ADV380F	USB Bemeneti eszköz Direkt kábel (2 m)	<del>102</del>	<b>79</b>



Csúcstartás: MAX/MIN/RANGE mérés (kifutási érték)

### ABSOLUTE DIGIMATIC ID-C Mérőóra

- > Külső tápegységről működtetett DIGIMATIC mérőóra nyitott kollektoros -NG, OK, +NG kimenettel
- > Porálló és fröccsenő víz ellen védett, megfelel az IEC 60529 szabványnak (IP54 védelemmel megegyezik)
- > MAX/MIN/TARTOMÁNY mérések (run-out-érték)

Cikkszám	Méréstartomány mm	Felbontás mm	Lista ár €	Akciós ár €
543-350B	12,7	0,001	<del>629</del>	<b>497</b>



Cikksz. 543-350B

Lista ár: ~~629 €~~

**497 €**



# KÉZI MÉRŐESZKÖZÖK

## Tantermi és munkahelyi felhasználásra.

### Nóniuszos tolómérő

> Gyors leolvasás a matt krómozású főskála és nóniusz skála segítségével.



Cikksz. 530-104

Lista ár: ~~29 €~~

**23 €**

531-122

Cikkszám	Tartomány mm/inch	Skálaosztás mm/inch	Lista ár €	Akciós ár €
530-101	0 – 150	0,05	<del>29</del>	<b>22</b>
530-104	0 – 150/0-6"	0,05/ <sup>1/128</sup> "	<del>29</del>	<b>23</b>
530-108	0 – 200	0,05	<del>74</del>	<b>58</b>
530-109	0 – 300	0,05	<del>178</del>	<b>139</b>
530-122	0 – 150	0,02	<del>34</del>	<b>25</b>
530-123	0 – 200	0,02	<del>57</del>	<b>40</b>
530-124	0 – 300	0,02	<del>178</del>	<b>131</b>
531-122*	0 – 150/0-6"	0,05/ <sup>1/128</sup> "	<del>36</del>	<b>27</b>

\* rugós rögzítővel

### Külső mikrométer



Cikksz. 102-301

Lista ár: ~~48 €~~

**38 €**

103-137



Cikkszám	Méréstartomány mm	Pontosság μm	Lista ár €	Akciós ár €
103-137	0 – 25	± 2	<del>44</del>	<b>34</b>
102-301*	0 – 25	± 2	<del>48</del>	<b>38</b>
103-138	25 – 50	± 2	<del>64</del>	<b>51</b>
102-302*	25 – 50	± 2	<del>74</del>	<b>59</b>
103-139-10	50 – 75	± 2	<del>84</del>	<b>65</b>
103-140-10	75 – 100	± 2	<del>91</del>	<b>71</b>

\* hőszigetelt kengyellel

### Mikrométer racsnis dobbal

> Racsnis mechanizmus és gyorsállító

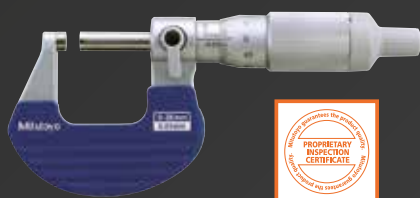

Cikksz. 102-701

Lista ár: ~~55 €~~

**40 €**



Cikkszám	Méréstartomány mm	Pontosság μm	Lista ár €	Akciós ár €
102-701	0 – 25	± 2	<del>55</del>	<b>40</b>

### Digitális külső mikrométer

> Gyors és hibamentes leolvasás



Cikksz. 193-101

Lista ár: ~~120 €~~

**94 €**

Cikkszám	Méréstartomány mm	Pontosság μm	Lista ár €	Akciós ár €
193-101	0 – 25	± 2	<del>120</del>	<b>94</b>
193-102	25 – 50	± 2	<del>179</del>	<b>142</b>

## Külső mikrométer készletben



Cikksz. 103-913-50

Lista ár: ~~467 €~~

**364 €**

Cikkszám	Méréstartomány mm	Tartalom	Lista ár €	Akciós ár €
103-913-50	0 – 150	103-137, 103-138, 10-139-10, 103-140-10, 103-141-10, 103-142-10, 5 beállító szabvány	<del>467</del>	<b>364</b>

## Órás tolómérő

> Új típusú karakterek a könnyebb leolvashatóságért



Cikksz. 505-730

Lista ár: ~~95 €~~

**76 €**

Cikkszám	Méréstartomány mm	Pontosság mm	Skálaosztás mm	Lista ár €	Akciós ár €
505-730	0 – 150	± 0,03	0,02	<del>95</del>	<b>76</b>
505-732	0 – 150	± 0,02	0,01	<del>110</del>	<b>85</b>

## Nóniuszos mélységmérő

> Az alap és a mérési felületek edzettek, valamint mikro-bevonattal ellátottak a robosztusabb kivitelhez.

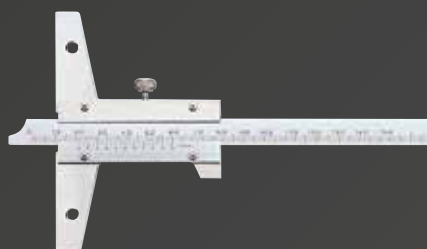

Cikksz. 527-201

Lista ár: ~~110 €~~

**85 €**

Cikkszám	Méréstartomány mm	Skálaosztás mm	Pontosság mm	Lista ár €	Akciós ár €
527-121	0 – 150	0,02	± 0,03	<del>115</del>	<b>89</b>
527-122	0 – 200	0,02	± 0,03	<del>126</del>	<b>98</b>
527-201	0 – 150	0,05	± 0,05	<del>110</del>	<b>85</b>

## Acélvonalzó

> Egyértelmű osztások a szatén-kromozott felületen

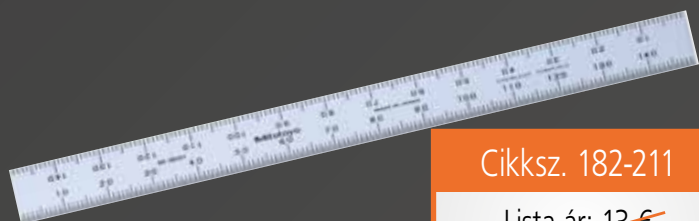

Cikksz. 182-211

Lista ár: ~~13 €~~

**10 €**

Cikkszám	Méréstartomány mm	Skálaosztás	Lista ár €	Akciós ár €
182-211	150	1 mm – 0,5 mm (mindkét felületen)	<del>13</del>	<b>10</b>

## Univerzális szögmérő

Nagy pontosságú mérőóra a pontos szögmérésekhez, gépeken, szerszámokon és mérőpórákon



Cikksz. 187-907

Lista ár: ~~209 €~~

**159 €**

Cikkszám	Késél szög	Kés hossza	Lista ár €	Akciós ár €
187-907	w/60° és 45° élek	150 mm	<del>209</del>	<b>159</b>

# KÉZI MÉRŐESZKÖZÖK

## Könnyű, nóniuszos magasságmérő/ nóniuszos magasságmérő

> Pontos és gyors leolvasás, edzett és finomkőszőrült oszlop.



Cikksz. 514-102

Lista ár: ~~405 €~~

**309 €**

Cikksz. 506-207

Lista ár: ~~337 €~~

**265 €**

## Mélység Mikrométer

> Mélységmérést tesz lehetővé

Cikksz. 128-101

Lista ár: ~~136 €~~

**105 €**



Cikkszám	Méréstartomány mm	Alap (W x T) mm	Tömeg g	Lista ár €	Akciós ár €
128-101	0 – 25	63,5 x 16	200	<del>136</del>	<b>105</b>

## Acél derékszög

Edzett, kőszőrült élekkel

Cikkszám	Szárhossz mm	Keresztmetszet mm	Osztály	Lista ár €	Akciós ár €
916-107	100 x 70	20 x 5	00	<del>97</del>	<b>73</b>
916-312	100 x 70	25 x 5	0	<del>84</del>	<b>63</b>

Cikksz. 916-312

Lista ár: ~~84 €~~

**63 €**



Cikksz. 916-107

Lista ár: ~~97 €~~

**73 €**

## Mérőóra

> Standard típus metrikus

Cikksz. 2046SB

Lista ár: ~~33 €~~

**25 €**



2046SB



2110SB-10

Cikksz. 2052SB-19

Lista ár: ~~110 €~~

**79 €**



2052SB-19



1044SB

Cikkszám	Méréstartomány mm	Előlap $\phi$ mm	Skálaosztás mm	Skála	Megjegyzések	Lista ár €	Akciós ár €
1044SB*	5	40	0,01	0-100 (100-0)	-	<del>51</del>	<b>39</b>
2044SB*	5	57	0,01	0-100 (100-0)	-	<del>59</del>	<b>40</b>
2046SB*	10	57	0,01	0-100 (100-0)	-	<del>33</del>	<b>25</b>
2110S-10	1	57	0,001	0-100 (100-0)	Ütésálló	<del>112</del>	<b>79</b>
2052SB-19*	30	57	0,01	0-100 (100-0)	Ütésálló	<del>110</del>	<b>79</b>
2046SB-09	10	57	0,01	0-100 (100-0)	Ütésálló	<del>57</del>	<b>43</b>
2972TB	1	57	0,01	50-0-50	-	<del>62</del>	<b>48</b>
2109SB-10	1	57	0,001	0-100 (100-0)	Ütésálló	<del>87</del>	<b>69</b>

\* sík hátlap

## MITUTOYO OKTATÓ CSOMAGOK

A Mitutoyo oktatócsomag egy sor olyan elemből áll, amely kényelmes hivatkozásként szolgál a mérnöki metrológia elmélete és gyakorlata terén tantermi, műhelyi és laboratóriumi használatra. A gyűjtemény a könnyen hozzáférhető falibráktól az átfogó referencia könyvig terjed, mind vonzóan, színes fényképekkel és illusztrációkkal bemutatva, aminek célja, hogy előmozdítsa a mérőeszközök biztonságos és hatékony használatát, miközben elegendő háttérrel ösztönözzön további kutatásokat valamint az olvasó speciális érdeklődési területeit.

További információkért látogasson el a helyi Mitutoyo kereskedelmi szervezetéhez.

## Mobil érdességmérés Surftest SJ-210/ Surftest SJ-310

- > Hordozható eszközök az egyszerű és pontos felületi érdességméréshez
- > Két SJ-210 modell 16 nyelv között átkapcsolható
- > A háttérvilágítást biztosító színes LCD kiváló olvashatóságot biztosít még sötét környezetben is.
- > Magyar nyelvű menürendszerrel
- > Az SJ-310 sorozat LCD érintőképpel rendelkezik az egyszerű használatért. A beépített nyomtató automatikusan vagy kérésre kinyomtatja az eredményeket, profilokat, körülményeket.
- > Az SJ sorozat a nemzetközi szabványoknak (EN ISO, VDA, ANSI, JIS) megfelelően végez érdességelemzést.
- > Gyors elemzés színes tűrés kiértékeléssel



Szoftver SJ-210/-310/-410 sorozathoz  
"USB kommunikációs eszköz":  
[http://www.mitutoyo.eu/en\\_us/downloads/software-and-updates/](http://www.mitutoyo.eu/en_us/downloads/software-and-updates/)  
(regisztráció szükséges)



Érintőképpel SJ-310 sorozat



A ragyogó színű LCD egyszerűvé teszi a navigálást.



Cikksz. 178-560-01D  
Cikksz. 178-560-03D

Lista ár: ~~2 215 €~~

**1 880 €**

Cikkszám	Megnevezés	Lista ár €	Akciós ár €
178-560-01D	SJ-210 Surftest	<del>2 215</del>	<b>1 880</b>
178-560-03D	SJ-210 Surftest	<del>2 215</del>	<b>1 880</b>
178-570-01D	SJ-310 Surftest	<del>4 450</del>	<b>3 580</b>
178-029*	Gránitállvány	<del>738</del>	<b>590</b>
12AAA221	Gránit Állvány adapter	<del>45</del>	<b>36</b>

\* 12AAA221 az SJ-210/SJ-310-hoz szükséges



Gránit állvány 178-029



Érzékelő típus SJ-210 és SJ-310 szabvány



Cikksz. 178-570-01D

Lista ár: ~~4 450 €~~

**3 580 €**

## Mobil vagy fix érdességmérés - Skidless Surftest SJ-410 sorozat

- > Hordozható eszköz, amely lehetővé teszi a könnyű és pontos helyszíni felületi érdességméréseket külső áramforrástól függetlenül.
- > Az SJ-410 sorozat csúszásmentes kialakítása lehetővé teszi az elsődleges profilok (P), érdesség profilok (R), hullámos profilok (W) mérését. A dőlés kompenzáció lehet ívelt, radiális és ferde.
- > Kényelmes használat az egyszerű és intuitív navigációs magyar nyelvű menünek köszönhetően.
- > Az x-irányú méréstartomány 25 mm és 50 mm. Az ügyfelek választhatnak számos opcionális tapintó közül.
- > A nagy 14,5 cm-es színes, többnyelvű LCD érintőképernyő megkönnyíti a leolvasást és működtetést.
- > Beépített nyomtatóval az eredmények, profilok, automatikusan vagy igény szerint kinyomtathatók.

Cikksz. 178-580-01D

Lista ár: ~~8 430 €~~

**6 980 €**

Cikkszám	Megnevezés	Lista ár €	Akciós ár €
178-580-01D	SJ-411 Surftest	<del>8 430</del>	<b>6 980</b>
178-582-01D	SJ-412 Surftest	<del>9 900</del>	<b>7 980</b>
178-039	Gránitállvány	<del>732</del>	<b>590</b>



## LÁTOGASSON MEG MINKET!

WORLDSKILLS, ABU DHABI, 2017. október 14-19.

A Mitutoyo-t a WorldSkill Globális Ipari Partnerének nevezik. Mint a korábbi Japánban, Kanadában, az Egyesült Királyságban, Németországban és Brazíliában megrendezett WordSkill-ek ismert mérőműszer, mérőgép és mérőrendszer beszállítója, a Mitutoyo most a 2017-es WordSkill Abu Dhabi precíziós metrológiai funkciójában készül szerepet vállalni.

A Mitutoyo műszaki tapasztalatával, mérőgépeivel és több, mint 800 eszközzel támogatja a versenyerőleket, melyek elérhetők a versenyző használatára. Továbbá példákkal mutatja be termékeinek széles skáláját, hozzá tartozó alkalmazásokkal, oktatói, képzési, és karrier tanácsokat biztosítva a látogatók részére.

[http://www.mitutoyo.eu/en\\_us/news-and-events/latest-news/mitutoyo-supports-worldskills-abu-dhabi-2017/](http://www.mitutoyo.eu/en_us/news-and-events/latest-news/mitutoyo-supports-worldskills-abu-dhabi-2017/)



Vagy a gyors hozzáféréshez skennelje be a QR-kódot



## A gazdaságos kivitelű Rockwell keménységmérő készülékek Rockwell HR-110MR/-210MR/-320MS/-430MR/-430MS

- > A váz szerkezete maximális távolságot biztosít a munkadarab pozicionálásához, az egyetlen követelmény a sík asztal a teszterek felszereléséhez.
- > Támogatja a Brinell-t 187,5 kg-ig, opcionális vizsgálati erő súly
- > 5 különböző modell a kézitől a félautomata digitális típusig:
  - > Kézi súly csere HR-100-200-300 esetén
  - > Súly módosítás forgógombbal HR-400-nál
  - > Kézi vizsgálati erő alkalmazását HR-100-hoz
  - > Motoros vizsgálati erő alkalmazás HR-200-hoz
  - > Félautomata működés HR-400-hoz

Cikksz. 963-210-20  
Lista ár: ~~4050 €~~  
**3300 €**

Cikksz. 963-241D  
Lista ár: ~~9270 €~~  
**7500 €**

Cikkszám	Megnevezés	Előterhelés kg	Lista ár €	Akciós ár €
963-210-20	HR-110MR	60/100/150	<del>4050</del>	<b>3300</b>
963-220D	HR-210MR	60/100/150	<del>4870</del>	<b>3900</b>
963-231D	HR-320MS	15/30/45/60/100/150	<del>6970</del>	<b>5600</b>
963-240D	HR-430MR	60/100/150	<del>7880</del>	<b>6300</b>
963-241D	HR-430MS	15/30/45/60/100/150	<del>9270</del>	<b>7500</b>



## Rockwell keménységmérő HR-522

- > Motoros Rockwell, Rockwell felületi és Brinell keménység vizsgálati módszerekhez akár 187,5 kg-ig
- > A delfin-orr behatól kar könnyen megközelíthetővé teszi a belső felületeket (min. Ø 40 mm standard indenterrel/Ø 22 mm, amikor opcionális gyémánt indenter használ 19BAA292MPA) és a külső felületeket.
- > Valós idejű elektronikus terhelés a pontos terheléshez és a túlterhelés kiküszöbölése érdekében.
- > Időtakarékos folyamatos teszt üzemmód, amely lehetővé teszi a soros tesztelést az orsó helyzetének változtatása nélkül. Változtatható időciklus gyors Rockwell vizsgálathoz.
- > Auto-stop asztal kiemelés és automatikus előterhelés a stabil méréshez.

Cikksz. 810-203D  
Lista ár: ~~13400 €~~  
**10790 €**



Mérőóra rögzítése

Rockwell skálák	Rockwell Superficial skálák	Benyomófej
HRA, HRC, HRD	HR15N, HR30N, HR45N	Gyémánt
HRB, HRF, HRG	HR15T, HR30T, HR45T	Golyós 1,5875 mm
HRE, HRH, HRK	HR15W, HR30W, HR45W	Golyós 3,175 mm*
HRL, HRM, HRP	HR15X, HR30X, HR45X	Golyós 6,35 mm*
HRR, HRS, HRV	HR15Y, HR30Y, HR45Y	Golyós 12,7 mm*

\* Választható

### Micro-Vickers Keménységmérő HM-210A

- > Nagy teljesítményű keménységmérő gép, mely előrehaladó technológiát alkalmaz, minőségi vezérléshez ideális
- > Érintőképernyős vezérlés
- > Elektromágneses erőgenerációs rendszer, mely folyamatos beállítást tesz lehetővé a mérőerőhöz.
- > A nagy teljesítményű optikai rendszer a behúzó terhelés kiváló minőségű képét biztosítja.
- > 10x és 50x objektív lencse
- > 810-420 kézi XY állvány 25x25 mm

Cikkszám	Megnevezés	Előterhelés kg	Lista ár €	Akciós ár €
810-401D-ASET	HM-210A	0,01 – 1	<del>14 100</del>	<b>11 290</b>

KÉSZLET ÁR  
 Lista ár: ~~14 100 €~~  
**11 290 €**



Satu egy további kiegészítő.



Cikksz. 811-337-11  
 Lista ár: ~~450 €~~  
**369 €**

Analóg leolvasás:

Cikkszám	Megnevezés	Skála	Méreték (Szé x Mé x Ma) mm	Lista ár €	Akciós ár €
811-335-11	HH-335-01	Shore A	144 x 56 x 33,5	<del>450</del>	<b>369</b>
811-337-11	HH-337-01	Shore D	144 x 56 x 33,5	<del>450</del>	<b>369</b>

### Digitális és analóg Durométerek HARDMATIC HH-300 Series 811

- > Ezekkel a kompakt digitális/analóg durométerekkel különféle anyagok keménysége mérhető: természetes gumi, neoprén, poliészter, PVC, bőr, thiokol, nitril gumi, viasz, vinyl, cellulóz acetát, üveg, polisztírol, stb
- > Skála: Shore keménység "A" és "D"

Cikksz. 811-336-11  
 Lista ár: ~~780 €~~  
**599 €**

Modellek digitális kijelzéssel:

Cikkszám	Megnevezés	Skála	Méreték (szé x mé) mm	Lista ár €	Akciós ár €
811-336-11	HH-336-01	Shore A	151 x 60 x 28,5	<del>780</del>	<b>599</b>
811-338-11	HH-338-01	Shore D	151 x 60 x 28,5	<del>780</del>	<b>599</b>



## Mérőállomás alkalmazások

- > Ezeket az állványokat használják a Durométerek rögzítésére, amelyek lehetővé teszik az állandó nyomású keménységmérést annak biztosításával, hogy a Durometer folyamatosan nyomja függőlegesen a munkadarab felületét.
- > Bárki végezhet ismételt keménységmérést az emberi hibalehetőség csökkentésének köszönhetően.

Külön tartozékok

Cikkszám	Megnevezés	Lista ár €	Akciós ár €
811-012	Mérőállvány az alábbiakhoz: HH-333/334	<del>1730</del>	<b>1390</b>
811-013	Mérőállvány az alábbiakhoz: HH-335/336/335-01/336-01	<del>1730</del>	<b>1390</b>

HH-300-t nem tartalmaz



Cikksz. 811-013

Lista ár: ~~1730 €~~

**1390 €**



Cikksz. 810-298

Lista ár: ~~4100 €~~

**3290 €**

## Hordozható keménységmérő készülék HH-411

- > Keménységmérő megoldás nagy mintákhoz
- > Vizsgálatok egyszerű kivitelezése
- > Ütközés irány automatikus felismerése
- > Impact készülékek és támogató gyűrűk választéka a keménységmérés széles tartományához
- > HLD skála impact készülékkel
- > Referencia etalon blokk a standard tartozékokban.

Modellek digitális kijelzéssel

Cikkszám	Megnevezés	Impact eszköz	Lista ár €	Akciós ár €
810-298	HH-411	HLD	<del>4100</del>	<b>3290</b>

## Vickers keménységmérő HV-110

- > **144 mm** (5,7 hüvelykes) színes kijelző (A típus) könnyen olvasható és kezelhető felhasználói felület
- > Kiváló minőségű objektív lencsék a legjobb megfigyelési képért
- > Elektromágneses vizsgálati erőszabályozás az összes modellel
- > LED-es világítás növeli az élettartamot, és természetes színű megfigyelési képet nyújt.
- > Támogatja a Micro Brinell-t legfeljebb 62,5 kg-ig, opcionális vizsgálati erő súly.
- > 10x objektív lencse.

Cikkszám	Megnevezés	Előterhelés kg	Lista ár €	Akciós ár €
810-440D	HV-110 A típus	1 – 50	<del>13600</del>	<b>10990</b>
810-423	XY-állvány 50 x 50 mm	–	<del>1350</del>	<b>1090</b>



Cikksz. 810-440D

Lista ár: ~~13600 €~~

**10990 €**

## Digitális kamera TM mikroszkópokhoz

A HDMI6MDPX digitális kamera felszerelése az okulárcsőre a TM mikroszkópot digitális mikroszkóppá alakítja.

- > HDMI6MDPX, 6 megapixelos színes kamera közvetlen HDMI kimenettel a monitorhoz
- > Beépített SD kártya képek mentéséhez és telepített szoftver alapvető képernyőn történő mérésekhez
- > A szoftver intuitív működtetése standard telepített USB egerrel
- > Nincs szükség számítógépre



**KÉSZLETEK  
DIGITÁLIS  
KAMERÁVAL!**



176-818D-SET  
Lista ár: ~~8 012 €~~  
**6 280 €**

### TM-505B készlet HDMI6MDPX kamerával

Cikkszám	Megnevezés	Lista ár €	Akciós ár €
176-818D-SET	TM-505B mikroszkóp, XY asztal 50 x 50 mm 2 db digitális mikrométer 0-50 mm LED-es gyűrűfény állítható fényintenzitással HDMI6MDPX színes kamera 0,37 x szemlencse adapter Mechanikai adapter	<del>8012</del>	<b>6 280</b>

### TM-1005B készlet HDMI6MDPX kamerával

Cikkszám	Megnevezés	Lista ár €	Akciós ár €
176-819D-SET	TM-1005B mikroszkóp, XY asztal 100 x 50 mm 2 db digitális mikrométer 0-50 mm Mérőhasáb 50 mm pontossági besorolás 1 LED-es gyűrűfény állítható fényintenzitással HDMI6MDPX színes kamera 0,37 x szemlencse adapter Mechanikai adapter	<del>9441</del>	<b>7 350</b>

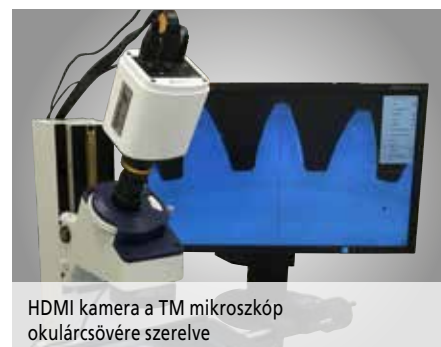

## Mérőmikroszkóp TM generáció B sorozat

- > Masszív és kompakt mérőmikroszkóp üzemi használatra
- > Az XY állvány digitális mikrométer fejekkel és szemlencsés szögmérővel méretek és szögek egyszerű mérését teszi lehetővé.
- > LED-es kontúr, felület és opcionális gyűrűfény megvilágítás beállítható fény intenzitással
- > 30x-os nagyítás: objektív (2x) okulár (15x)
- > Kapható 2 asztal méretben

### TM-505B készlet

Cikkszám	Megnevezés	Lista ár €	Akciós ár €
176-818D	TM-505B mikroszkóp, XY asztal 50 x 50 mm	<del>4403</del>	<b>3 310</b>
164-163	2 db digitális mikrométer 0-50 mm	<del>1 514</del>	<b>1 190</b>
63AAA001	LED-es gyűrűfény állítható fényintenzitással	400	—
<b>Készlet ár</b>		<del>6 317</del>	<b>4 900</b>



TM-505B Készlet ár

Lista ár: ~~6 317 €~~

**4 900 €**

### TM-1005B készlet

Cikkszám	Megnevezés	Lista ár €	Akciós ár €
176-819D	TM-1005B mikroszkóp, XY asztal 100 x 50 mm	<del>5 783</del>	<b>4 340</b>
164-163	2 db digitális mikrométer 0-50 mm	<del>1 514</del>	<b>1 190</b>
611675-031	Mérőhasáb 50 mm Pontosság 1	<del>49</del>	<b>39</b>
63AAA001	LED-es gyűrűfény állítható fényintenzitással	400	—
<b>Készlet ár</b>		<del>7 746</del>	<b>5 969</b>



LED-es gyűrűfény

## Profil projektor PJ-A3000 Sorozat

A PJ-A3000 sorozatú profil projektorok függőleges optikai rendszerrel rendelkeznek, így kiváló lehetőséget biztosítanak a közepes méretű munkadarabok könnyű méréséhez.

- > XY állványba épített lineáris skála
- > Beépített forgatás a Ø 315 mm-es képernyőn.
- > Gyors kioldó mechanizmussal felszerelt XY állvány a gyorsabb asztal mozgásért.
- > 10X objektív lencsével

Cikkszám	Megnevezés	Lista ár €	Akciós ár €
302-701-1D	PJ-A3010F-200 XY állvány: 200 x 100 mm	<del>12 875</del>	<b>9 700</b>
302-702-1D	PJ-A3005F-150 XY asztal: 150 x 50 mm	<del>11 330</del>	<b>8 500</b>

Cikksz. 302-701-1D

Lista ár: ~~12 875 €~~

**9 700 €**



### Külön tartozékok

Cikkszám	Megnevezés	Lista ár €	Akciós ár €
264-156D	Adatfeldolgozó egység QM-Data 200 állvánnyal. Valamennyi projektor modellel használható ebben az akcióban	<del>3049</del>	<b>2300</b>
12AAA807D**	PJ-A3000 csatlakozó-kábel QM-Data 200-hoz	57	—
332-151*	OPTOEYE 200 érzékelő	<del>1473</del>	<b>1180</b>
12AAE672	Tányér OPTOEYE 200-hoz PV-5110-hoz	<del>56</del>	<b>45</b>
12AAE671	Tányér OPTOEYE 200-hoz PJ-A3000 sorozathoz és PH-A14 projektorhoz	<del>40</del>	<b>32</b>
937179T	Lábkapcsoló	43	—
174-183D	KA kijelző PV-5110-hez és PH-A14-hez	<del>541</del>	<b>386</b>
12AAF182	KA-kijelző állvány	<del>91</del>	<b>73</b>
K550892	Opti-fix rögzítő rendszer	<del>498</del>	<b>399</b>

\*Csak QM-Data 200-zal kombinálva \*\* Nem használható OPTOEYE 200 termékkel



OPTOEYE 200



QM-Data 200



KA kijelző



Opti-fix szett: 12 db



Cikksz. 304-919D

Lista ár: ~~15 450 €~~

**11 600 €**

A KA számláló  
opcionális

### Profil Projektor PV-5110

A masszív önálló PV-5110 profil projektor a függőleges optikai rendszerrel kiváló megfigyelést biztosít Ø 508 mm átmérőjű képernyővel.

- > XY állványba épített lineáris skála
- > Beépített forgó jeladó a Ø 508 mm-es vetítövászonon
- > 10X objektív lencse
- > Hogy megfeleljen a vevők igényeinek, az XY pad mozgása az opcionális 2-tengelyes KA kijelző vagy a fejlett QM-Data 200 processzor segítségével jeleníthető meg.

Cikkszám	Megnevezés	Lista ár €	Akciós ár €
304-919D	PV-5110 XY asztal: 200 x 100 mm	<del>15450</del>	<b>11600</b>

## CMM Rögzítő készlet sorozat, eco-fix

Az "eco-fix" Mitutoyo alkatrész készlet sorozat nagyon gyors és megfizethető megoldás a munkadarab CMM-en történő rögzítéséhez. Néhány perc alatt alkatrésze kész a méréshez. Eppen ezért az eco-fix vonzó megoldás rögzítések testreszabásához. Használjon egy készletet egy munkadarabhoz, és őrizze a termék élettartamáig. Majd használja újra az alkatrészeket a következő rögzítőbe építéshez! További alkatrészekre van szüksége? Nem probléma - speciális kiegészítő készletek állnak rendelkezésre.

- > Megfelel valamennyi CMM márkához
- > Építse meg egyéni rögzítő rendszerét 20 perc alatt!
- > Rugalmas moduláris rendszerek
- > Gyors és megfizethető
- > Alkalmas különböző munkadarabokhoz vagy egyéb mérőeszközökhöz
- > Könnyű alkalmazkodás a termék cseréhez
- > M6 menetes minta 12,5 mm osztással
- > Rendeljen egy készletet minden munkadarabhoz
- > Érdeklődjön további eco-fix készletekről!



Cikksz. K551048

Lista ár: ~~915 €~~

**780 €**

Cikkszám	Cikk	Lista ár €	Akciós ár €
K551048	<b>eco-fix S</b> Rögzítő rendszer készlet kis-, és közepes méretű munkadarabokhoz. Beletartozik: <b>Alaplap 250 mm x 250 mm</b> 58 eco-fix rögzítő alkatrész, pl. konzolok, csapszegek, rugós befogó	<del>915</del>	<b>780</b>
K551049	<b>eco-fix L</b> Lámpatest készlet közepes, és nagyméretű munkadarabokhoz. Beletartozik: <b>Alaplap 500 mm x 400 mm</b> 97 eco-fix rögzítő alkatrész, pl. konzolok csapszegek, rugós befogó	<del>1710</del>	<b>1460</b>

## CMM Rögzítő rendszer készlet quick-rail

A quick-rail tökéletes választás a különböző munkadarab méretek rögzítéséhez a nagy mérettől a kis méretig, rövid idő alatt. 3 sínből áll, melyek egyénileg beállíthatók munkadarabok megtartásához. Az eco-fix sorozatok konzolai és csapszegei a munkadarab három pontos megtartásához használhatók. Emellett a quick-rail tökéletesen kombinálható az eco-fix sorozatokkal az alkatrész reprodukálható pozíciójának meghatározásához.

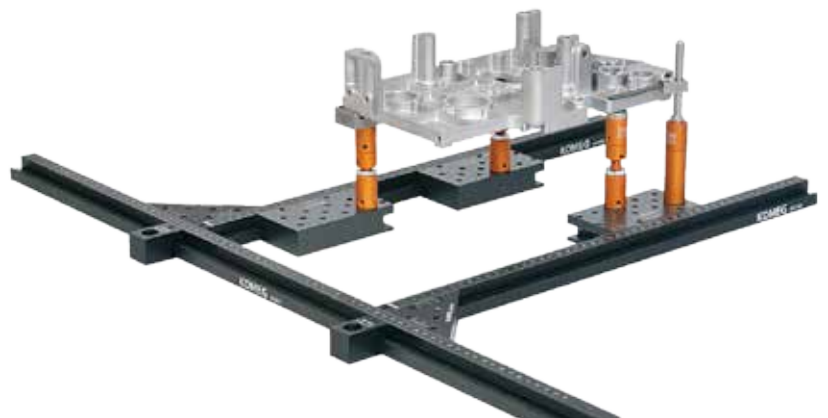

Cikkszám	Cikk	Lista ár €	Akciós ár €
K550914S	<b>quick-rail</b> A nagyon rugalmas rögzítő rendszer készlet tartalma: • 1 sín 800 mm • 2 sín 500 mm • 5 lemez • 21 eco-fix rögzítő alkatrész, pl. konzolok csapszegek, rugós befogók	<del>1068</del>	<b>910</b>

Cikksz. K550914S

Lista ár: ~~1068 €~~

**910 €**

## CMM mérőcsúcs készletek

A Mitutoyo mérőcsúcs tokeletes választása a tapinto meresekhez. Megbízható es jól reprodukálható eredményeket biztosítanak, bármilyen típusu CMM-hez használhatók. A Mitutoyo kezdőcsomagokat kínál, melyek számos merési feladathoz alkalmas mérőcsúcsokat tartalmaznak. De természetesen a Mitutoyo mérőcsúcsok további széles választékát ajánlja, mint csillag tapintók, tárcsa alakú tapintók, melyek megfelelnek az Ön követelményeinek. Kérje részletes mérőcsúcs tájékoztatónkat.

- > Megfelel valamennyi CMM márkához
- > Kiváló minőségű tapintó mérések
- > Új gépekhez és meglévő mérőcsúcsok cseréjéhez



A Mitutoyo mérőcsúcsok széles választékát kínálja a legtöbb alkalmazáshoz.



Cikksz. K651376

Lista ár: ~~140 €~~

**110 €**

Cikkszám	Leírás	Lista ár €	Akciós ár €
K651376	<b>Mérőcsúcs készlet M2 Kezdőcsomag</b> TP20-hoz vagy TP200 tapintó rendszerekhez. A készlet tartalma: <ul style="list-style-type: none"> <li>• 4 mérőcsúcs Ø 1 mm – Ø 4 mm átmérővel</li> <li>• 2 bővítés 10 mm és 20 mm</li> <li>• Mérőcsúcs hossz akár 50 mm</li> </ul>	<del>140</del>	<b>110</b>
K651380	<b>Mérőcsúcs készlet M3 Kezdőcsomag</b> SP25M tapintórendszerekhez. A készlet tartalma: <ul style="list-style-type: none"> <li>• 5 mérőcsúcs hegygel, melynek átmérője Ø 1 mm – Ø 5 mm</li> <li>• 2 bővítés 20 mm, és 35 mm</li> <li>• Mérőcsúcs hossz akár 55 mm</li> </ul>	<del>201</del>	<b>160</b>
K651412	<b>Mérőcsúcs készlet M2-M3 Kis jellemzők</b> TP20, TP200 és SP25M tapintó rendszerekhez. Mérőcsúcs portfólió tökéletes fejlesztése kisméretű és finom jellemzők észleléséhez! A készlet tartalma: <ul style="list-style-type: none"> <li>• 3 mérőcsúcs Ø 0,5 Ø 0,7 és Ø 1,0 mm</li> <li>• 1 csillag mérőcsúcs 4 mérőcsúccsal Ø 2,0 mm</li> <li>• 1 bővítés 20 mm</li> <li>• 1 adapter M3-M2</li> </ul>	<del>469</del>	<b>350</b>

Az akció érvényes 2017. április 1-től május 31-ig. Fenntartjuk a technikai változtatások és fejlesztések jogát; az árak csak kereskedelmi ügyfeink számára érvényesek; a feltüntetett árak nettó árak EURO + ÁFA-ban értendők. Forintos megrendelés esetén az alkalmazott árfolyam 310HUF/EUR. - további információ elérhető: [www.mitutoyo.eu](http://www.mitutoyo.eu).  
Az itt ajánlott termékek szállítása és ára a készlet erejéig érvényes. A technikai változtatások, tévedések és nyomdai hibák jogát fenntartjuk.



**Bármilyen kihívással is kelljen szembenéznie, a Mitutoyo támogatja Önt az elejétől a végéig.**

A Mitutoyo egy olyan cég, amely nemcsak kiváló minőségű mérőeszközöket gyárt, hanem szakképzett támogatást is nyújt az eszköz élettartamának teljes idejére és olyan teljes körű szolgáltatásokat is, amelyek biztosítják, hogy Ön és a kollégái számára ez a befektetés a lehető leghasznosabb legyen.

A kalibrálási és javítási szolgáltatásokon kívül, a Mitutoyo termék-, és metrológiai képzést is kínál, valamint informatikai támogatást nyújt a modern precíziós mérés technológiájában használatos szoftverekhez. Igény szerint személyre szabott mérési megoldásokat is tervezünk, kiépítünk és tesztelünk. Amennyiben azt költséghatékonyan találjuk, az Ön kritikus mérési nehézségeit is megoldjuk házon belül.

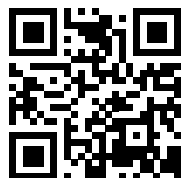

**Keresse további termékleírásainkat és termékkatalógusunkat**

[www.mitutoyo.hu](http://www.mitutoyo.hu)

**Megjegyzés:** A termék illusztrációk tájékoztató jellegűek. A termék leírása, illetve műszaki jellemzői csak akkor kötelező erejűek, ha erről kifejezett megállapodás született.

MITUTOYO, ABSOLUTE, DIGIMATIC, OPTOEYE és U-WAVE a Mitutoyo Corp. regisztrált védjegyei vagy védjegyei Japánban és/vagy más országokban/régiókban. A KOMEG Industrielle Messtechnik GmbH bejegyzett védjegye az opti-fix, Excel, Microsoft és a Windows a Microsoft Corporation bejegyzett védjegyei vagy védjegyei az Egyesült Államokban és/vagy más országokban. Thiokol a TORAY FINE CHEMICAL Co., Ltd bejegyzett védjegye. TÜV bejegyzett védjegye a TÜV Rheinland AG-nek.

Az itt említett egyéb termék-, cég-, és márkanevek itt csak azonosítás céljából szerepelnek, melyek valószínűleg a saját tulajdonosaik által védjegyeztetettek

# Mitutoyo

**Mitutoyo Hungária Kft.**

Záhony utca 7/D

1031 Budapest

Magyarország

Tel. +36(1) 214-1447

Fax. +36(1) 214-1448

[info@mitutoyo.hu](mailto:info@mitutoyo.hu)

[www.mitutoyo.hu](http://www.mitutoyo.hu)